

Секция верхняя ОВИ 05.010

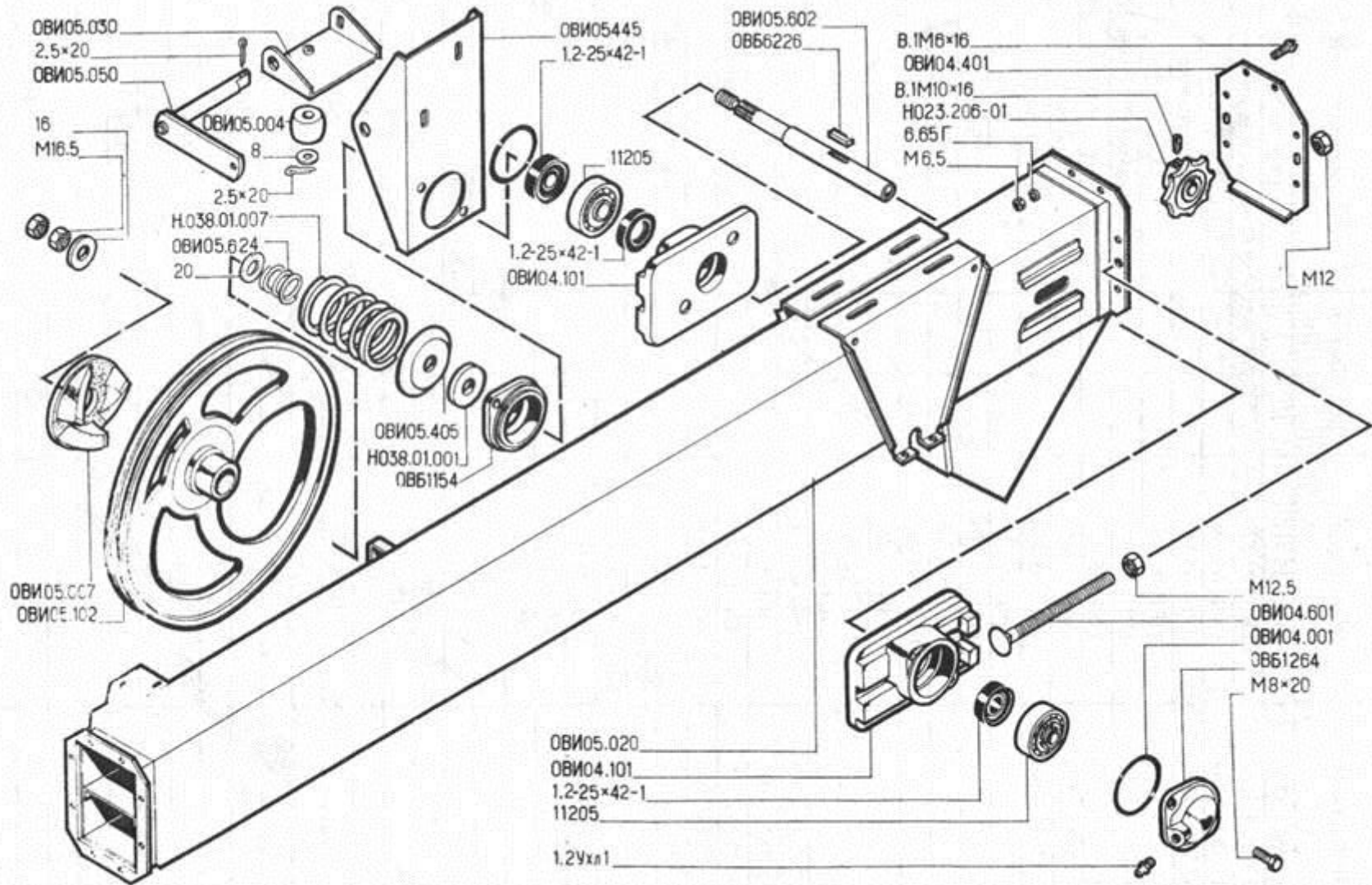

Рис. 24. Секция верхняя ОВИ 05.010.